

ZENRIERSPITZEN NACH DIN UND SONDERANFERTIGUNGEN



Unsere Spezialität ist es, individuell nach Ihren Vorgaben und Zeichnungen, Zentrierspitzen zu fertigen.

Für Ihre genauen Anforderungen konstruieren und fertigen wir auf Sie zugeschnittene Lösungen.

Dies alles nicht nur in feststehender Ausführung, sondern auch als mitlaufende Zentrierspitzen oder als Mitnehmer – natürlich in gewohnter Präzision und Qualität.

Bei **Sonderlösungen** profitieren Sie von unserer **Erfahrung**, aber auch von unserer **Flexibilität**.

Sofern der Zustand es erlaubt, werden von unseren Spezialisten sämtliche Spitzen **repariert und nachgeschliffen**. Auf Wunsch wird ein Kostenvoranschlag erstellt und die Wirtschaftlichkeit der Reparatur geprüft.



*Beispiel für Sonderausführung:
Flanschspitze 90°
mit Kurzkegel Gr. 6*

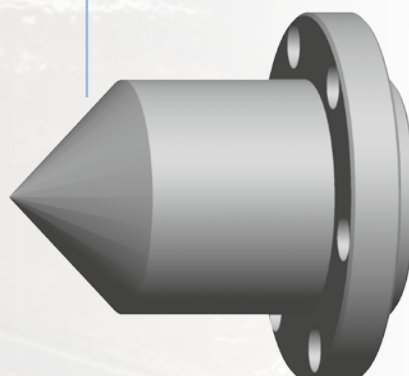
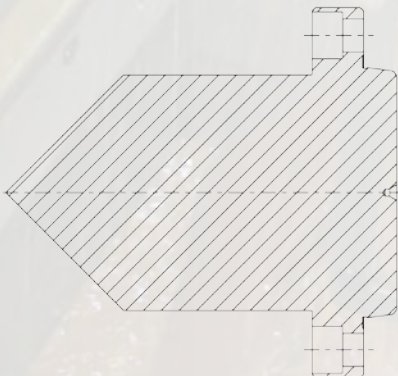

ZENRIERSPITZEN NACH DIN UND SONDERANFERTIGUNGEN

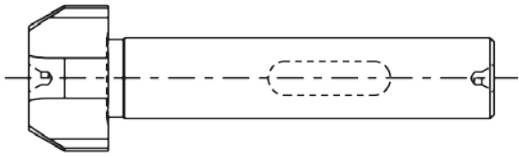

Beispiel für Sonderausführung:
Zentrierspitze mit Zylinderschaft $\varnothing 10$

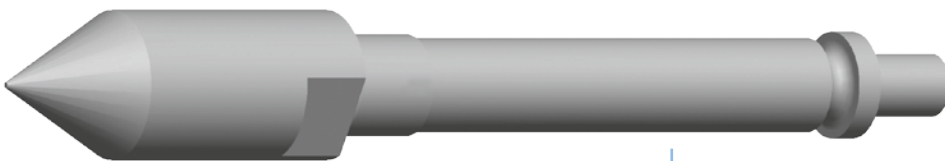
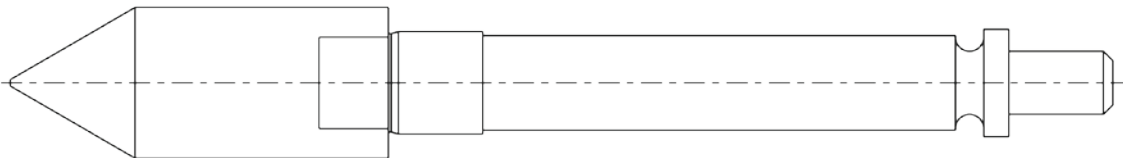

Beispiel für Sonderausführung:
WS-Zentrierspitze mit Anzuggewinde M10

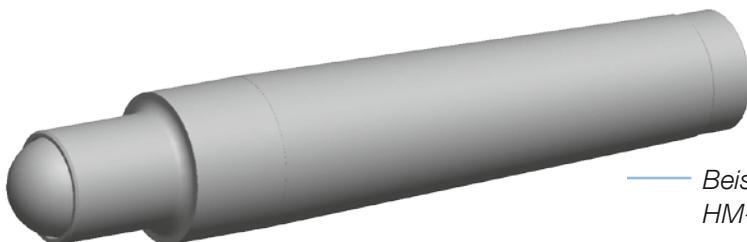
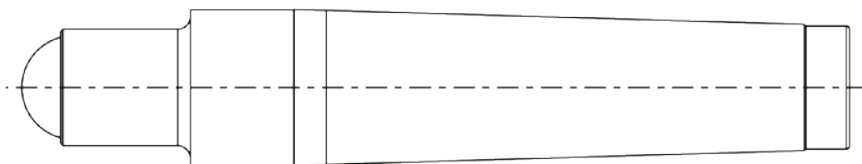

Beispiel für Sonderausführung:
HM-Kugelspitze mit Schaft DIN228-MK3